

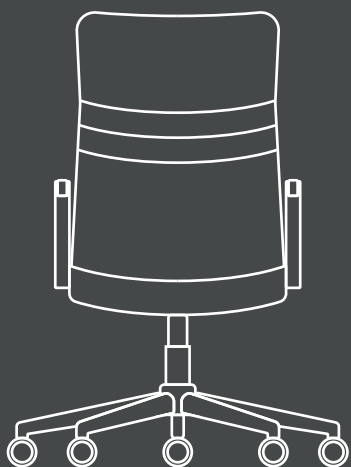

LM
AMOBILIARIOS

desde 1991

LM OFICINA



Línea
OFICINA

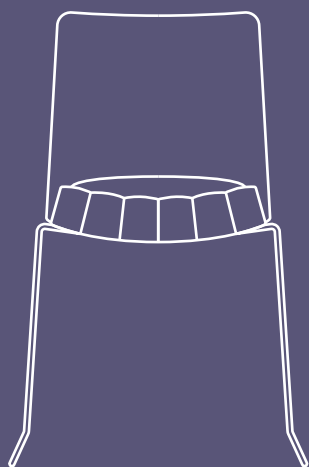

Línea
DISEÑO

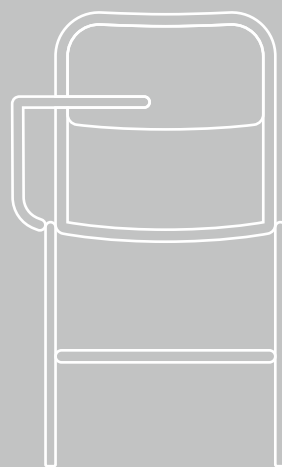

Línea
ESCOLAR

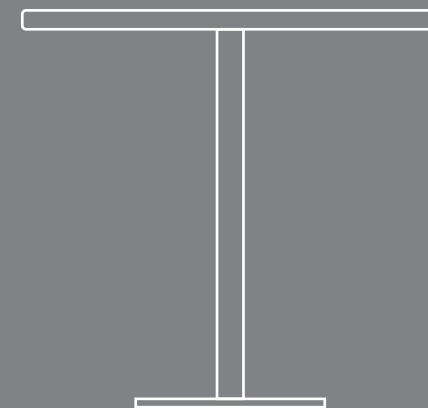

Línea
GASTRONOMÍA



LM OFICINA

LÍNEA JM



JM B01

Silla tapizada.
Estructura 4 patas, caño oval pintado.
Ancho total 550mm. Alto asiento 460mm.
Alto total 845mm. Profundidad. 550mm.



JM B03

Silla tapizada.
Estructura 4 patas, caño oval pintado.
Ancho total 550mm. Alto asiento 460mm.
Alto total 845mm. Profundidad. 550mm.

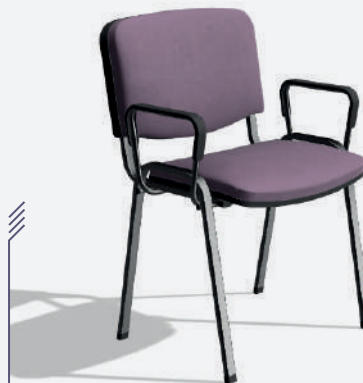

JM B04

Silla tapizada.
Estructura 4 patas, caño oval pintado.
Ancho total 550mm. Alto asiento 460mm.
Alto total 845mm. Profundidad. 550mm.



JM B01PVC

Silla tapizada.
Estructura 4 patas, caño oval pintado.
Ancho total 550mm. Alto asiento 460mm.
Alto total 845mm. Profundidad. 550mm.



JM B03PVC

Silla tapizada.
Estructura 4 patas, caño oval pintado.
Ancho total 550mm. Alto asiento 460mm.
Alto total 845mm. Profundidad. 550mm.



JM B08

Silla tapizada.
Estrella PVC. Regulación neumática sincron.
Ancho total 620mm.
Profundidad total. 620mm.



JM B30 PELUQUERÍA

Silla peluquero. Apoyapiés caño.
Estrella PVC. Regulación neumática.
Ancho total 620mm.
Profundidad total. 700mm.



JM B14 CAJERA

Silla tapizada. Respaldo bajo.
Estrella PVC. Regulación neumática.
Aro cromado. Ancho total 620mm.
Profundidad total. 620mm.

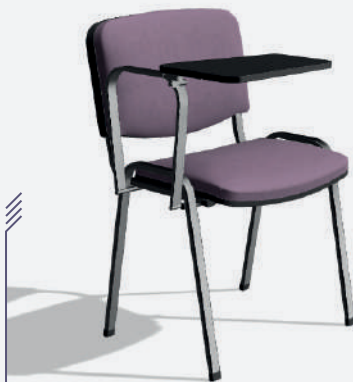

JM B23 / B24 MOV. MULTIPLE

Silla tapizada, paleta abatible (madera).
Estructura 4 patas, caño oval pintado.
Ancho total 550mm. Alto asiento 460mm.
Alto total 845mm. Profundidad. 550mm.



JM B16

Tándem. Tapizado o PVC.
Opcional: brazos o revistero
Variantes: 2,3,4 y 5 asientos.

LÍNEA JM



LÍNEA VL



VL T01

Silla tapizada.
Estructura 4 patas, caño oval pintado.
Ancho total 550mm. Alto asiento 460mm.
Alto total 845mm. Profundidad. 550mm.



VL T07

Asiento y respaldo PVC.
Estrella PVC. Regulación neumática sincron.
Ancho total 620mm.
Profundidad. 620mm.



VL T01 TAPIZADO 01

Silla tapizada.
Estructura 4 patas, caño oval pintado.
Ancho total 550mm. Alto asiento 460mm.
Alto total 845mm. Profundidad. 550mm.



VL T01 TAPIZADO 02

Silla tapizada.
Estructura 4 patas, caño oval pintado.
Ancho total 550mm. Alto asiento 460mm.
Alto total 845mm. Profundidad. 550mm.



VL T09

Asiento tapizado y respaldo en PVC. Estrella PVC. Regulación neumática sincron. Ancho total 620mm. Profundidad. 620mm.



VL T04 / T05 MOV. MÚLTIPLE

Asiento tapizado, resp. PVC, paleta rebatible (madera). Estructura 4 patas, caño oval pintado. Ancho total 550mm. Alto asiento 460mm. Alto total 845mm. Profundidad. 550mm.

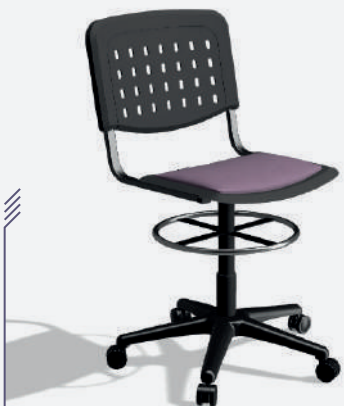

VL T11 CAJERA

Asiento tapizado, respaldo PVC. Estrella PVC. Regulación neumática. Aro cromado. Ancho total 620mm. Profundidad. 620mm.



VL T15

Tándem. Tapizado o PVC. Opcional: brazos o revistero. Variantes: 2,3,4 y 5 asientos.



LÍNEA VL



JL M01

Asiento tapizado. Respaldo PVC.
Base metálica pintada / cromada.
Ancho total 550mm. Alto asiento 470mm.
Alto total 880mm. Profundidad 580mm..

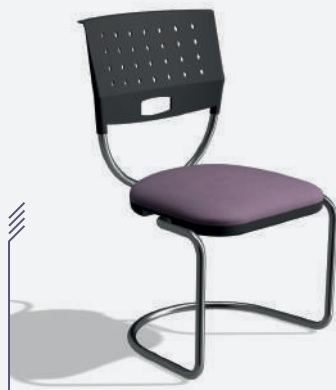

JL M02

Asiento tapizado. Respaldo PVC.
Base metálica pintada / cromada.
Ancho total 550mm. Alto asiento 470mm.
Alto total 880mm. Profundidad 580mm..



JL M03

Asiento tapizado. Respaldo PVC.
Base metálica pintada / cromada.
Ancho total 550mm. Alto asiento 470mm.
Alto total 880mm. Profundidad 580mm...



JL M05

Asiento tapizado. Respaldo PVC.
Estrella giratoria PVC.
Ancho total 630mm.
Profundidad 630mm.



JL M07

Asiento tapizado. Respaldo PVC.
Estrella giratoria metálica pintada o cromada.
Ancho total 630mm.
Profundidad 630mm.



JL M19

Asiento tapizado.
Respaldo PVC.
Tandem x 2/3/4/5 asientos.
Estructura metálica pintada

LÍNEA JL



OFICINA 2023

LÍNEA MC



MC G15

Silla tapizada. Respaldo bajo.
Estrella PVC.
Regulación neumática sincron.
Ancho total 620mm. Profundidad. 620mm.



MC G27 CAJERA

Silla tapizada. Respaldo bajo. Regulación
synchron. Estrella PVC. Aro cromado.
Ancho total 620mm.
Profundidad. 620mm



MC G03

Silla tapizada. Respaldo medio. Regulación
neumática synchron. Estrella y estructura PVC.
Ancho total 620mm.
Profundidad. 620mm.



MC G21 CAJERA

Silla tapizada. Respaldo bajo.
Estrella PVC. Aro cromado.
Ancho total 620mm.
Profundidad. 620mm.



MC 998 PELUQUERÍA

Silla tapizada. Respaldo medio.
Estrella PVC. Regulación neumática.
Posapié pintado. Ancho total 620mm.
Profundidad. 700mm.



MC G09

Silla tapizada. Respaldo alto.
Regulación neumática synchron.
Estrella PVC. Ancho total 620mm.
Profundidad. 620mm.

LÍNEA GM



GM 003 CR

Asiento tapizado, respaldo red.
Estrella cromada Reg. neumática.
Sistema sincron Ancho total 620mm.
Profundidad. 620mm.



GM 003 PVC

Asiento tapizado, respaldo red.
Estrella PVC. Reg. neumática.
Sistema sincron. Ancho total 620mm.
Profundidad. 620mm.



PS CR

Asiento tapizado, respaldo red.
Estrella cromada Reg. neumática.
Sistema sincron Ancho total 620mm.
Profundidad. 620mm..



PS PVC

Asiento tapizado, respaldo red.
Estrella PVC. Reg. neumática.
Sistema sincron. Ancho total 620mm.
Profundidad. 620mm.



LÍNEA MA



MA 601

Silla tapizada.
Base metálica pintada.
Ancho total 540mm. Alto asiento 460mm.
Alto total 920mm. Profundidad 685mm.



MA 650 / 658 CAJERA

Silla tapizada.
Estrella PVC. Regulación neumática sincron Ancho total 620mm.
Profundidad. 620mm.



MA 654

Silla tapizada giratoria con apoyabrazos
Estrella PVC. Regulación neumática sincron Ancho total 620mm.
Profundidad. 620mm.



MA 654 CR

Silla tapizada giratoria con apoyabrazos
Estrella cromada. Regulación neumática sincron. Ancho total 620mm.
Profundidad. 620mm.



MA 657

Silla tapizada giratoria con apoyabrazos.
Resp. alto Estrella PVC. Regulación neumática sincron Ancho total 620mm.
Profundidad. 620mm.



MA 657 CR

Silla tapizada giratoria con apoyabrazos.
Resp. alto Estrella PVC. Regulación neumática sincron Ancho total 620mm.
Profundidad. 620mm.



EP H14

Sillón tapizado. Respaldo medio.
Estructura Cromo. Regulación
neumática sincron. Ancho total 620mm.
Profundidad. 620mm.



EP H03 / H14PVC

Silla tapizada. Respaldo medio
Estrella PVC. Regulación neumática
synchron. Ancho total 620mm.
Profundidad. 620mm.



EP H20 CR

Sillón tapizado. Respaldo alto.
Estructura Cromo. Regulación neumática
synchron. Ancho total 620mm.
Profundidad. 620mm.



EP H20 PVC

Sillón tapizado. Respaldo alto.
Estrella PVC Estructura negra.
Regulación neumática synchron.
Ancho total 620mm. Profundidad. 620mm.



EP H30

Poltrona tapizada.
Estructura trineo planchuela negra.
Ancho total 620mm.
Profundidad. 620mm.



EP H31

Poltrona tapizada.
Estructura trineo planchuela cromada.
Ancho total 620mm.
Profundidad. 620mm.



LÍNEA JR



VA 912

Poltrona tapizada.
Simple / Tándem X2 y X3 asientos
Ancho total 630mm. Alto asiento 440mm.
Alto total 800mm. Profundidad. 560mm



VA 915

Poltrona tapizada. Brazos cromados.
Simple / Tándem X2 y X3 asientos
Ancho total 630mm. Alto asiento 440mm.
Alto total 800mm. Profundidad. 560mm.



JD 521CR

Sillón giratorio. Reg. neumática sincron
Estructura y estrella cromada.
Respaldo bajo
Ancho total 630mm. Profundidad 630mm.



JD 523

Sillón giratorio. Reg. neumática sincron
Estructura y estrella pintada.
Respaldo bajo
Ancho total 630mm. Profundidad 630mm.



JD 501CR

Sillón giratorio. Reg. neumática sincron
Estructura y estrella cromada.
Respaldo medio.
Ancho total 630mm. Profundidad 630mm.



JD 504

Sillón giratorio. Reg. neumática sincron
Estructura y estrella pintada.
Respaldo medio
Ancho total 630mm. Profundidad 630mm.



JD 510CR

Sillón giratorio. Reg. neumática sincron
Estructura y estrella cromada.
Respaldo alto.
Ancho total 630mm. Profundidad 630mm..



JD 512

Sillón giratorio. Reg. neumática sincron
Estructura y estrella pintada.
Respaldo alto.
Ancho total 630mm. Profundidad 630mm.

LÍNEA JD



LÍNEA GO



GO C23PVC

Sillón giratorio. Reg. neumática sincron
Estructura y estrella pintada.
Respaldo medio.
Ancho total 630mm. Profundidad 630mm.



GO C23CR

Sillón giratorio. Reg. neumática sincron
Estructura y estrella cromada.
Respaldo medio.
Ancho total 630mm. Profundidad 630mm.



GO C30PVC

Sillón giratorio. Reg. neumática sincron
Estructura y estrella pintada.
Respaldo alto.
Ancho total 630mm. Profundidad 630mm.



GO C30CR

Sillón giratorio. Reg. neumática sincron
Estructura y estrella cromada.
Respaldo alto.
Ancho total 630mm. Profundidad 630mm.



GO C25

Poltrona tapizada.
Estructura trineo planchuela negra.
Ancho total 620mm.
Profundidad. 620mm.



GO C26CR

Poltrona tapizada.
Estructura trineo planchuela cromada.
Ancho total 620mm.
Profundidad. 620mm.



DZ C77

Sillón giratorio. Reg. neumática sincron
Estructura y estrella pintada.
Respaldo medio.
Ancho total 630mm. Profundidad 630mm.



DZ C64CR

Sillón giratorio. Reg. neumática sincron
Estructura y estrella cromada.
Respaldo medio.
Ancho total 630mm. Profundidad 630mm.



DZ C78

Sillón giratorio. Reg. neumática sincron
Estructura y estrella pintada.
Respaldo alto.
Ancho total 630mm. Profundidad 630mm..



DZ C75CR

Sillón giratorio. Reg. neumática sincron
Estructura y estrella cromada.
Respaldo alto.
Ancho total 630mm. Profundidad 630mm.



DZ C66

Poltrona tapizada.
Estructura trineo planchuela negra.
Ancho total 620mm.
Profundidad. 620mm.



DZ C67CR

Poltrona tapizada.
Estructura trineo planchuela cromada.
Ancho total 620mm.
Profundidad. 620mm.





EZ C04

Sillón giratorio. Reg. neumática sincron
Estructura y estrella pintada.
Respaldo medio.
Ancho total 630mm. Profundidad 630mm.



EZ C04CR

Sillón giratorio. Reg. neumática sincron
Estructura y estrella cromada.
Respaldo medio.
Ancho total 630mm. Profundidad 630mm.



EZ C11

Sillón giratorio. Reg. neumática sincron
Estructura y estrella pintada.
Respaldo alto.
Ancho total 630mm. Profundidad 630mm.



EZ C11CR

Sillón giratorio. Reg. neumática sincron
Estructura y estrella cromada.
Respaldo alto.
Ancho total 630mm. Profundidad 630mm.



EZ C06

Poltrona tapizada.
Estructura trineo planchuela negra.
Ancho total 620mm.
Profundidad. 620mm.



EZ C07CR

Poltrona tapizada.
Estructura trineo planchuela cromada.
Ancho total 620mm.
Profundidad. 620mm.



FR C43

Sillón giratorio. Reg. neumática sincron
Estructura y estrella pintada.
Respaldo medio.
Ancho total 630mm. Profundidad 630mm.



FR C43CR

Sillón giratorio. Reg. neumática sincron
Estructura y estrella cromada.
Respaldo medio.
Ancho total 630mm. Profundidad 630mm.



FR C50

Sillón giratorio. Reg. neumática sincron
Estructura y estrella pintada.
Respaldo alto.
Ancho total 630mm. Profundidad 630mm..



FR C50CR

Sillón giratorio. Reg. neumática sincron
Estructura y estrella cromada.
Respaldo alto.
Ancho total 630mm. Profundidad 630mm.



FR C45

Poltrona tapizada.
Estructura trineo planchuela negra.
Ancho total 620mm.
Profundidad. 620mm.



FR C45CR

Poltrona tapizada.
Estructura trineo planchuela cromada.
Ancho total 620mm.
Profundidad. 620mm.



LÍNEA EV

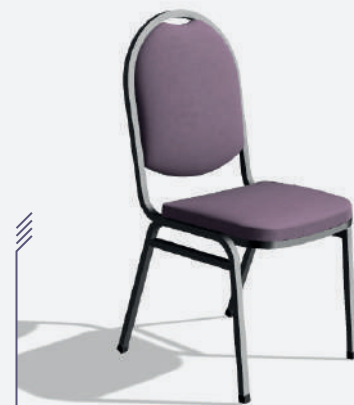

EV V41

Silla de hotelería tapizada. Simple.
Estructura 4 patas de caño pintado.
Ancho total 620mm. Alto asiento 450mm.
Alto total 810mm. Profundidad. 620mm.

LÍNEA VA



VA 900

Asiento tapizado.
Base metálica pintada.
Ancho total 430mm.
Profundidad total. 430mm..



VA 900R

Asiento tapizado.
Base metálica pintada.
Ancho total 430mm.
Profundidad total. 480mm.



LM OFICINA